

**BOSE**<sup>®</sup>

# CINEMATE<sup>®</sup> SERIES II

## CINEMATE<sup>®</sup> GS SERIES II

### DIGITAL HOME THEATER SPEAKER SYSTEM

Brugervejledning  
Bedienungsanleitung  
Omistajan opas  
Felhasználói útmutató  
Manuale di istruzioni  
Gebruiksaanwijzing  
Podręcznik użytkownika  
Bruksanvisningen





# SICHERHEITSHINWEISE

## Bitte lesen Sie dieses Handbuch



Beachten Sie sorgfältig die Hinweise in dieser Anleitung. Diese Anleitung unterstützt Sie bei der Einrichtung und beim ordnungsgemäßen Betrieb des Geräts und seiner modernen Funktionen. Bewahren Sie das Handbuch zum späteren Nachschlagen auf.

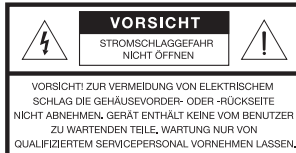
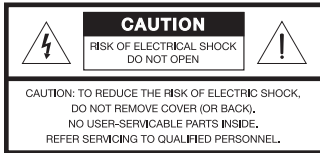

Das Interface-Modul darf nur mit dem Acoustimass®-Modul im CineMate®-System verwendet werden.

-  **WARNUNG:** Um Brände und Stromschläge zu vermeiden, darf dieses Produkt weder Regen noch Feuchtigkeit ausgesetzt werden.
-  **WARNUNG:** Schützen Sie das Gerät vor tropfenden oder spritzenden Flüssigkeiten, und stellen Sie keine mit Flüssigkeiten gefüllten Gefäße (z. B. Vasen) auf das Gerät oder in die Nähe des Geräts. Wie bei allen elektronischen Geräten dürfen niemals Flüssigkeiten ins Innere gelangen. Dadurch kann es zu Fehlfunktionen oder Bränden kommen.



### WARNUNG:

-  Das Blitzsymbol mit Pfeilspitze in einem gleichseitigen Dreieck weist den Benutzer auf nicht isolierte, gefährliche elektrische Spannung innerhalb des Systemgehäuses hin. Es besteht die Gefahr von Stromschlägen!
-  Das Ausrufezeichen in einem gleichseitigen Dreieck, wie es auf dem System angebracht ist, soll den Benutzer auf wichtige Bedienungs- und Wartungsanweisungen in dieser Bedienungsanleitung aufmerksam machen.

-  **ACHTUNG:** Nehmen Sie keine Veränderungen am System oder am Zubehör vor. Nicht autorisierte Veränderungen können die Sicherheit, die Erfüllung von Richtlinien und die Systemleistung beeinträchtigen.
-  **WARNUNG:** Bewahren Sie die Batterien der Fernbedienung außerhalb der Reichweite von Kindern auf. Die falsche Behandlung der Fernbedienungsbatterie kann Brände oder Verätzungen verursachen. Versuchen Sie nicht, die Batterie wiederaufzuladen, auseinander zu nehmen, auf eine Temperatur von über 100 °C zu erhitzen oder zu verbrennen. Entsorgen Sie verbrauchte Batterien sofort. Ersetzen Sie Batterien nur durch Batterien des richtigen Typs und der richtigen Modellnummer.
-  **WARNUNG:** Bei falsch eingelegter Batterie besteht Explosionsgefahr! CineMate Series II-Fernbedienung — Verwenden Sie nur 3-Volt-Lithium-Batterien CR2032 oder DL2032 von Duracell, Eveready, Energizer, Maxell, Toshiba oder Shun Wo.



Leere Batterien müssen getrennt entsorgt werden und gehören nicht in den Hausmüll. Verbrennen Sie keine Batterien.



**WARNUNG:** Stellen Sie keine brennenden Kerzen oder ähnliches auf das Gerät oder in die Nähe des Geräts.



Dieses Produkt entspricht den Bestimmungen der EMV-Richtlinie 2004/108/EG und der Niederspannungsrichtlinie 2006/95/EG. Die vollständige Konformitätserklärung ist einsehbar unter [www.bose.com/static/compliance/index.html](http://www.bose.com/static/compliance/index.html).

**Hinweis:** Falls Sie den Netzstecker verwenden, um das Gerät von der Stromversorgung trennen zu können, sollten Sie sicherstellen, dass Sie jederzeit auf den Stecker zugreifen können.

**Hinweis:** Dieses Produkt ist nicht zum Einsatz im Freien geeignet. Verwenden Sie den Verstärker nur innerhalb von Gebäuden und nicht in Campingfahrzeugen, auf Booten o. ä.

## Weitere Sicherheitshinweise

Weitere wichtige Sicherheitshinweise (nur für Nordamerika) finden Sie auf einem Hinweisblatt im Versandkarton.

## Für Ihre Unterlagen

Die Seriennummer befindet sich auf der Rückseite des Acoustimass-Moduls.

Seriennummer: \_\_\_\_\_

Name des Fachhändlers: \_\_\_\_\_

Telefon des Fachhändlers: \_\_\_\_\_

Kaufdatum: \_\_\_\_\_

Bewahren Sie die Kaufquittung und die Produktregistrierungskarte zusammen mit dieser Bedienungsanleitung auf.

©2009 Bose Corporation. Dieses Dokument darf ohne vorherige schriftliche Genehmigung weder ganz noch teilweise reproduziert, verändert, vertrieben oder in anderer Weise verwendet werden.

# INHALTSVERZEICHNIS

<b>EINFÜHRUNG</b>	<b>2</b>	CineMate® GS Series II-Fernbedienung . . . .	17
Bevor Sie beginnen . . . . .	2	Fernbedienung zur Steuerung des CineMate®-Systems verwenden . . . . .	18
Auspacken . . . . .	3	Fernbedienung für das Fernsehgerät und andere Geräte einrichten . . . . .	18
<b>SYSTEM-EINRICHTUNG</b>	<b>4</b>	So steuern Sie ein Kombigerät . . . . .	19
<b>1</b> Systemkomponenten aufstellen . . . . .	4	Fernbedienung zum Fernsehen verwenden . . .	19
<b>2</b> Lautsprecher an das Acoustimass® Modul anschießen . . . . .	7	Fernbedienung zum Abspielen von DVDs verwenden . . . . .	20
<b>3</b> Das Interface -Modul anschließen . . . . .	9	TV-Eingang auswählen . . . . .	20
<b>4</b> Den TV-Audioausgang an das Interface -Modul anschließen . . . . .	10	Von einem Gerät zum anderen wechseln . . . . .	20
Den optischen Audioausgang anschließen . . .	10	CineMate® GS Series II -Fernbedienung verwenden . . . . .	21
Den analogen Audioausgang anschließen . . . .	11	<b>PFLEGE UND WARTUNG</b>	<b>25</b>
Die internen Lautsprecher des Fernsehgeräts ausschalten . . . . .	11	Batterien der CineMate® Series II -Fernbedienung ersetzen . . . . .	25
<b>5</b> An eine Steckdose anschließen . . . . .	12	Batterien der CineMate® GS Series II -Fernbedienung ersetzen . . . . .	26
<b>6</b> CineMate® GS-Fernbedienungsbatterien einlegen . . . . .	14	Lautsprechersystem reinigen . . . . .	26
<b>BEDIENELEMENTE UND ANZEIGEN</b>	<b>15</b>	Fehlerbehebung . . . . .	27
Bassteuerung des Acoustimass®-Moduls . . . . .	15	Kundendienst . . . . .	28
CineMate® Series II-Fernbedienung . . . . .	16	<b>REFERENZ</b>	<b>29</b>
Fernbedienung zur Steuerung des CineMate-Systems verwenden . . . . .	16		

# EINFÜHRUNG

---

## Bevor Sie beginnen

---

Vielen Dank für den Kauf eines digitalen Bose® CineMate®-Systems, das Ihnen die herausragende Klangqualität bietet, um den Sound Ihrer DVDs und anderer Home-Entertainment-Funktionen zu genießen.

Das CineMate-System wird in zwei Konfigurationen geliefert:

- CineMate Series II – mit CineMate-Standardlautsprechern und einfacher Fernbedienung.
- CineMate GS Series II – mit kleineren Gemstone®-Lautsprechern und einer Universal-Fernbedienung.

Beide Konfigurationen beinhalten ein Acoustimass®-Bassmodul in attraktiver Optik zur Aufstellung auf dem Fußboden und ein Interface-Modul, das für den problemlosen Anschluss an Ihr Fernsehgerät sorgt.

Mit unserer TrueSpace®-Signalverarbeitungstechnologie erzielen die CineMate-Systemlautsprecher ein verbessertes Raumklangbild für satte 3D-Effekte und kino-ähnlichen Klang von Surround-codierten DVDs und anderen Quellen. Tatsächlich erreichen sie fast die Leistung von erstklassigen Systemen mit fünf Lautsprechern, mit weniger Geräten.

---

### **Hilfe bei der Einrichtung**

*Das CineMate-System lässt sich unkompliziert an das Fernsehgerät und andere Heimkinogeräte anschließen. Zur Unterstützung bei der Einrichtung des CineMate-Systems wird Folgendes mitgeliefert:*

- Kurzanleitung
  - Installations-DVD
  - Ausführliche Anweisungen im Abschnitt „Einrichtung“ des Benutzerhandbuchs
-

## Auspacken

Packen Sie das CineMate®-System vorsichtig aus. Bewahren Sie sämtliches Verpackungsmaterial auf; damit kann das System für einen späteren Transport optimal geschützt werden. Verwenden Sie das System nicht, falls Sie den Eindruck haben, dass Teile davon beschädigt sind. Teilen Sie Bose oder Ihrem Bose-Vertragshändler die Beschädigung unverzüglich mit. Eine Liste mit Bose®-Kontaktinformationen finden Sie im Versandkarton.

**WARNUNG:** Bewahren Sie die Plastikbeutel außerhalb der Reichweite von Kindern auf, um Erstickungsgefahr durch unsachgemäße Verwendung zu vermeiden.

Sie können die Kästchen neben den Teilen, die Sie überprüft haben, abhaken.

**Hinweis:** Wir empfehlen, dass Sie sich nun die Seriennummer notieren, die Sie auf der Rückseite des Acoustimass®-Moduls finden. Kopieren Sie die Nummer in den freien Platz auf Seite ii zum problemlosen Nachschlagen beim Registrieren Ihres Systems.



- CineMate Series II-Lautsprecher

ODER



- CineMate GS Series II Gemstone®-Lautsprecher

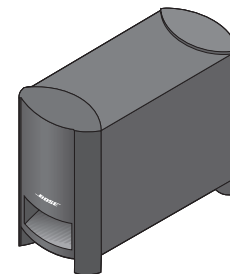

- Acoustimass-Modul



- Kleine GummifüÙe



- Große GummifüÙe



- CineMate Series II-Fernbedienung

ODER



- CineMate GS Series II-Fernbedienung

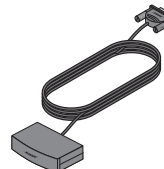

- Interface-Modul



- Lautsprecherkabel



- Netzkabel



- Stereokabel



- Optisches Kabel

# SYSTEM-EINRICHTUNG

## 1

## Systemkomponenten aufstellen

Dafür brauchen Sie:

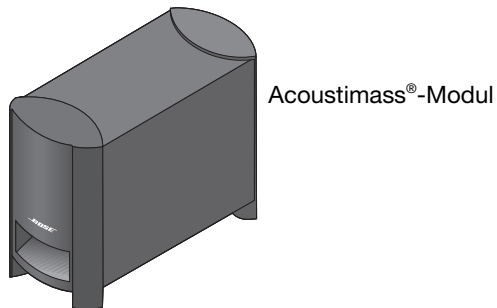
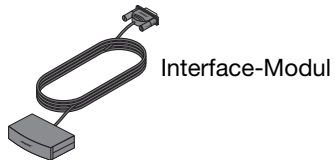
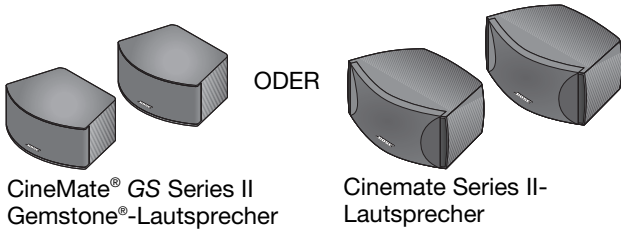

Auf dem Bild unten sehen Sie eine der vielen Möglichkeiten, wie Sie das System aufstellen können.

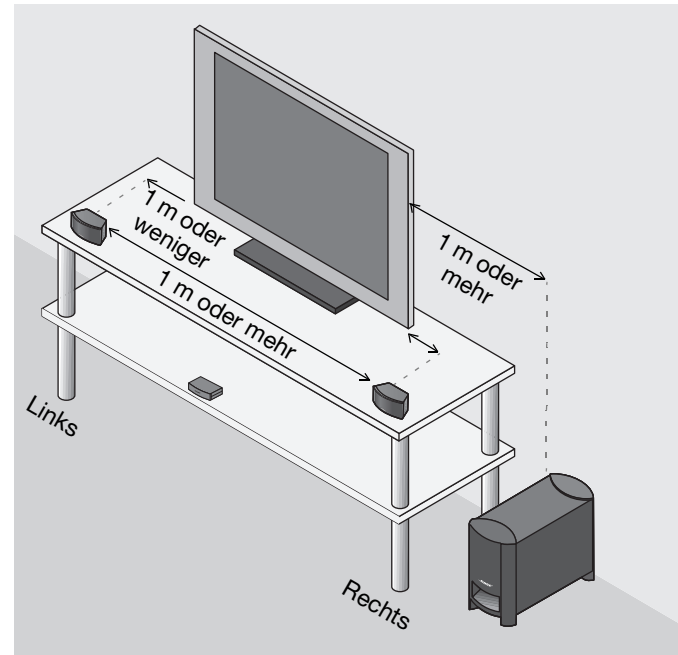

Details finden Sie in den Schritten 1 bis 5.

1. Befestigen Sie auf der Unterseite der einzelnen Lautsprecher jeweils einen Satz der kleinen GummifüÙe.

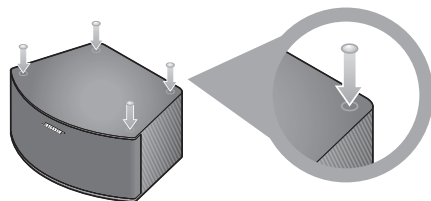

2. Stellen Sie den linken und rechten Lautsprecher folgendermaßen auf:
  - mit mindestens 1 Meter Abstand voneinander
  - nicht weiter als 1 Meter vom Fernsehbildschirm entfernt
  - an der Vorderkante eines Regals
  - in gerader Linie (nicht in einem Winkel) zum Zuhörbereich gewandt.
3. Befestigen Sie die großen GummifüÙe an den Beinen des Acoustimass®-Moduls.

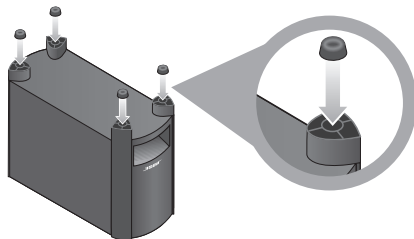

4. Stellen Sie das Acoustimass-Modul folgendermaßen auf:
  - an derselben Wand des Raums wie die Lautsprecher und Ihr Fernsehgerät
  - mindestens 1 Meter vom Fernsehgerät entfernt, um Störungen auf dem Bildschirm zu vermeiden
  - mindestens 80 cm von Audio- oder Videokassetten entfernt, um magnetische Schäden an den Bändern zu vermeiden
  - in Reichweite des Kabels vom Interface-Modul und einer Steckdose
  - mit der Vorderseite nach außen oder entlang einer Wand, um eine ausgeglichene Leistung zu erzielen
  - versteckt unter einem Tisch, hinter einem Sofa oder Sessel oder hinter Vorhängen
  - NICHT in einem Schrank, auf einem Bett, auf einem Sofa oder auf einer Oberfläche, die die Lüftungsöffnungen verdecken könnte

---

**ACHTUNG:** Blockieren Sie nicht die Lüftungsöffnungen auf der Unterseite und der Rückseite des Moduls.

---



---

**Hinweis:** Das Acoustimass®-Modul wird als einzige Systemkomponente an eine Steckdose angeschlossen.

---

## SYSTEM-EINRICHTUNG

---

Das Interface-Modul nimmt Befehle von der Fernbedienung entgegen und ermöglicht den Anschluss der Audioeingänge für das CineMate®-System. Mithilfe der Fernbedienung können Sie die Lautsprecher ein- und ausschalten sowie die Lautstärke ändern bzw. den Ton ausschalten.

### 5. Stellen Sie das Interface-Modul folgendermaßen auf:

- auf eine ebene Fläche in der Nähe des Fernsehgeräts und anderer Heimkinogeräte
- innerhalb von 4,6 Metern vom Acoustimass®-Modul
- NICHT im direkten Sonnenlicht

Falls Sie das Interface-Modul auf ein Regal stellen, sollte die Vorderseite des Moduls mit der Vorderkante des Regals bündig abschließen. Bei einem hohen Regal sollten Sie allerdings darauf achten, dass die Vorderseite des Moduls leicht übersteht, damit das Regal die Signale von der Fernbedienung nicht abblockt.

Ziehen Sie den Schutzfilm von der Linse auf der Vorderseite des Interface-Moduls ab.

---

**Hinweis:** Die Fernbedienung sollte ungehindert mit dem Interface -Modul, dem Fernsehgerät und anderen Geräten kommunizieren können.

---

---

**ACHTUNG:** Achten Sie bei der Aufstellung des Interface-Moduls darauf, dass keine Lüftungsöffnungen des Fernsehgeräts oder anderer Geräte blockiert werden.

---

Fahren Sie mit **2** auf der nächsten Seite fort.



## 2

## Lautsprecher an das Acoustimass®-Modul anschließen

Dafür brauchen Sie:

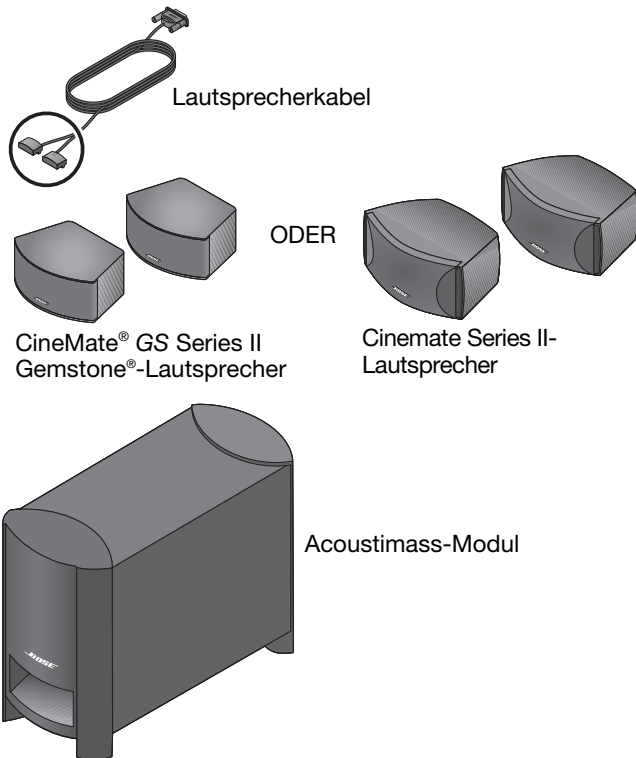

1. Beachten Sie die beiden Stecker an einem Ende des Lautsprecherkabels.

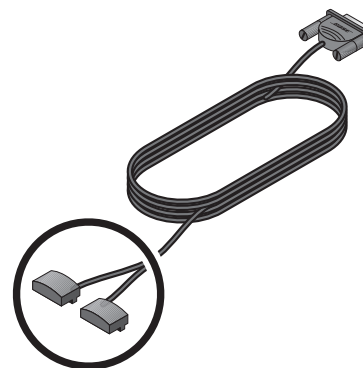

2. Trennen Sie die beiden Stecker, sodass jeweils einer einen Lautsprecher erreicht.

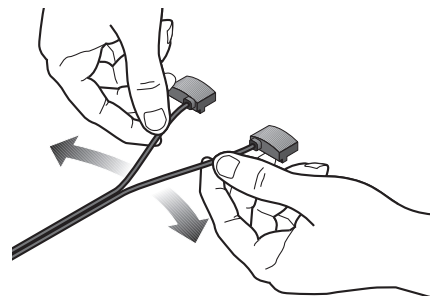

## SYSTEM-EINRICHTUNG

3. Stecken Sie jeden Stecker in den Anschluss am entsprechenden Lautsprecher.

Der mit RIGHT markierte Stecker ist für den Lautsprecher gedacht, der rechts neben dem Fernsehgerät steht (in Richtung Fernsehgerät).

(Richtlinien zur Positionierung finden Sie unter **1**.)

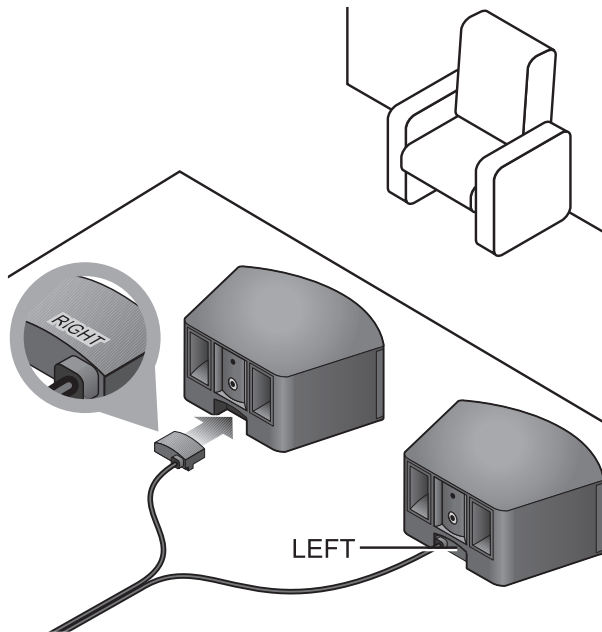

4. Stecken Sie den einzelnen Stecker an einem Ende des Lautsprecherkabels in den mit SPEAKERS gekennzeichneteten Anschluss an der Rückseite des Acoustimass® -Moduls.

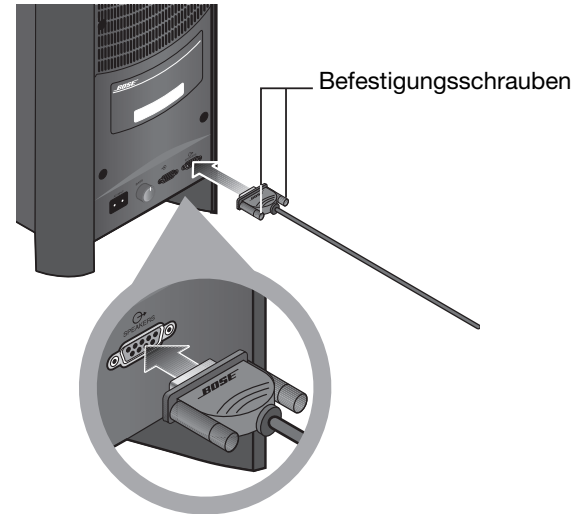

5. Ziehen Sie die Befestigungsschrauben mit der Hand fest, um den Stecker zu sichern.

**ACHTUNG:** Verbinden Sie das Acoustimass-Modul nicht mit dem Stromnetz, solange nicht alle anderen Komponenten vollständig angeschlossen sind.

6. Fahren Sie mit **3** auf der nächsten Seite fort.

# 3 Das Interface-Modul anschließen

Dafür brauchen Sie:

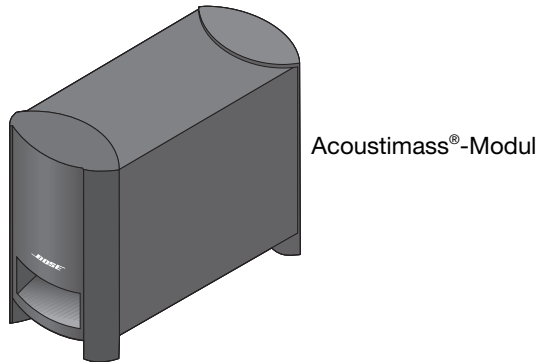
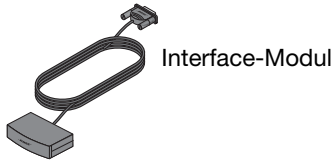

1. Stecken Sie den Stecker vom Interface-Modul in den Eingangsanschluss an der Rückseite des Acoustimass -Moduls.

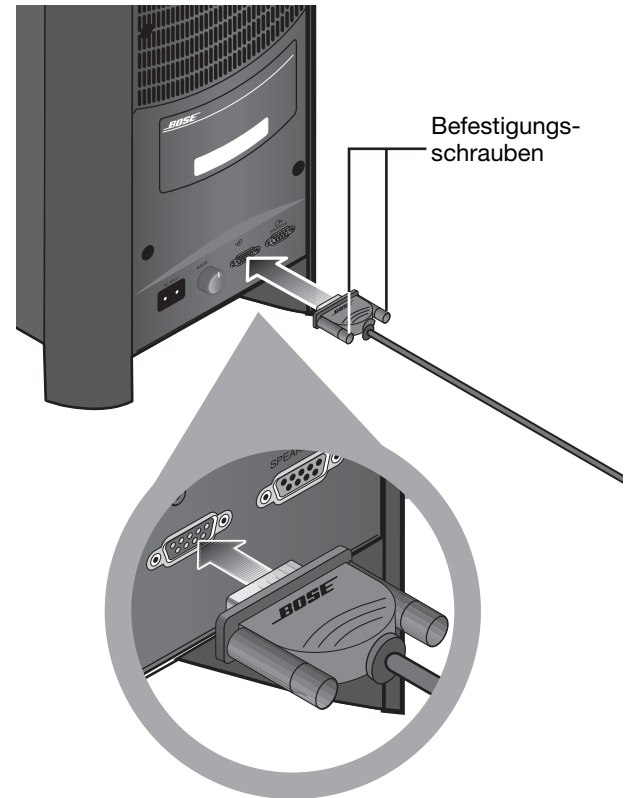

2. Fahren Sie mit **4** auf der nächsten Seite fort.

# 4 Fernsehton an das Interface -Modul anschließen

Dafür brauchen Sie:

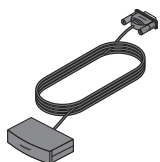

Interface-Modul



Optisches Audiokabel

ODER



Stereo-Audiokabel

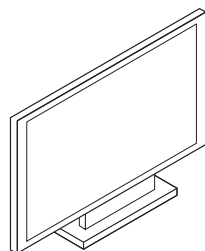

Fernsehgerät (TV)

Wenn Ihr Fernsehgerät Audioausgangsanschlüsse hat, können Sie sie mit dem CineMate®-System verbinden. Ihr Fernsehgerät hat möglicherweise einen optischen Anschluss, analoge RCA-Anschlüsse oder beides. Wenn Ihr Fernsehgerät beide Arten von Ausgangsanschlüssen hat, sollten Sie den optischen Anschluss verwenden. Bei Verwendung des optischen Anschlusses erhalten Sie optimale Qualität des Digitaltons.

**Hinweis:** Um optimalen Digitalton aus den an Ihrem Fernsehgerät angeschlossenen Quellen zu erhalten, sollten Sie diese Quellen mithilfe eines HDMI-Kabels an Ihr Fernsehgerät anschließen.

## Den optischen Audioausgang anschließen

Schließen Sie das mitgelieferte optische Audiokabel vom optischen Audioausgangsanschluss am Fernsehgerät an den OPTICAL IN-Anschluss des Interface-Moduls an. (Der optische Ausgangsanschluss am Fernsehgerät kann auch mit „Digital Audio“ gekennzeichnet sein.)

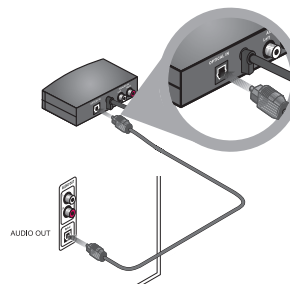

**Hinweis:** Das Interface-Modul hat sowohl optische als auch analoge Anschlüsse, die für eine Vielzahl von Fernsehgeräten geeignet sind. Wenn das Fernsehgerät an den optischen Eingang am Interface-Modul angeschlossen ist, kann der analoge Eingang nicht als zweiter Audioeingang verwendet werden.

## Den analogen Audioausgang anschließen

Wenn das Fernsehgerät nicht mit einem optischen Anschluss ausgestattet ist, verwenden Sie das mitgelieferte Stereo-Audiokabel zum Anschließen der Audioausgangsanschlüsse des Fernsehgeräts an die ANALOG IN-Anschlüsse des Interface-Moduls.

Das Stereo-Audiokabel hat zwei RCA-Anschlüsse an jedem Ende, einen roten und einen weißen. Es wird an die linken (L) und rechten (R) Ausgänge an der Rückseite des Fernsehgeräts und des Interface-Moduls angeschlossen.

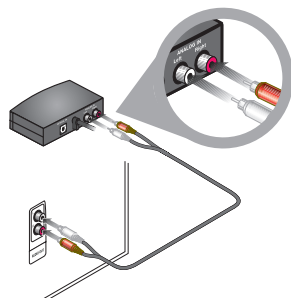

Wenn Ihr Fernsehgerät sowohl über Anschlüsse mit Festpegel (FIX) als auch über solche mit variablem Pegel (VAR) verfügt, verwenden Sie die Festpegel-

Anschlüsse, da diese eine bessere Qualität gewährleisten. Achten Sie darauf, „Fixed“ (Fest) im Setup-Menü des Fernsehgeräts auszuwählen.

Damit Sie den Fernsehton optimal über das CineMate®-System genießen können, sollten Sie die internen Lautsprecher des Fernsehgeräts ausschalten. Möglicherweise verfügt Ihr Fernsehgerät über ein Bildschirmmenü für die Audioeinstellungen, mit dem sich die Fernsehlautsprecher ein- und ausschalten lassen.

## Die internen Lautsprecher des Fernsehgeräts ausschalten

Neuere Fernsehgeräte verfügen im Setup-Menü normalerweise über einen Eintrag zum Ausschalten der Lautsprecher. Ältere Geräte haben evtl. auf der Rückseite in der Nähe der Audioausgänge einen Schalter zum Ein-/Ausschalten der Lautsprecher.

### Setup-Menü des Fernsehgeräts verwenden

1. Rufen Sie mit der Fernbedienung Ihres Fernsehgeräts das Audiomenu auf.
2. Suchen Sie den Menüpunkt zum Ein- oder Ausschalten der Lautsprecher und wählen Sie **Aus**.

Sollte das TV-Menü nicht über eine Einstellung zum Ausschalten der internen Lautsprecher verfügen, beenden Sie das Audiomenu und verringern Sie die TV-Lautstärke auf die niedrigste Einstellung.

### Ein-/Ausschalter für die Lautsprecher verwenden

Wenn sich auf der Rückseite Ihres Fernsehgeräts ein Schalter **SPEAKER ON/OFF** (Lautsprecher ein/aus) befindet, stellen Sie ihn auf **OFF** (Aus) und stellen Sie die TV-Lautstärke auf etwa 80 % der vollen Lautstärke ein.

# 5 An eine Steckdose anschließen

Dafür brauchen Sie:

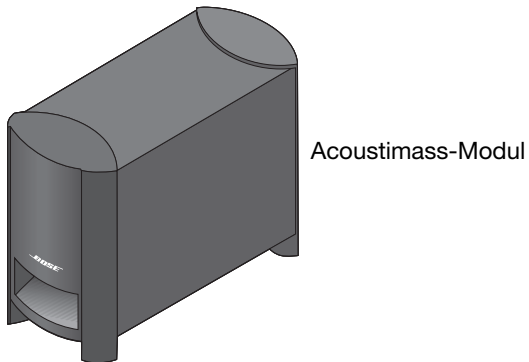

1. Stecken Sie den großen Stecker am Netzkabel in den mit  $\sim$  gekennzeichneten Anschluss am Acoustimass-Modul.

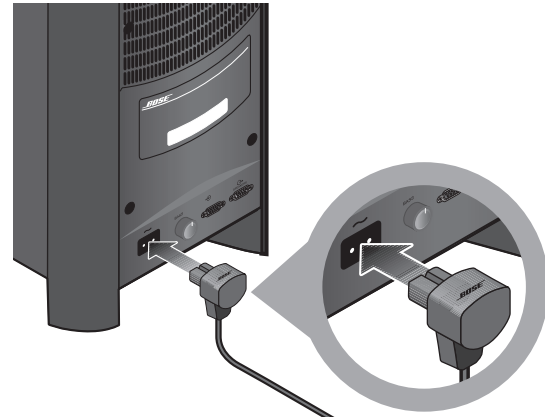

2. Stecken Sie den anderen Stecker des Netzkabels in eine Steckdose.

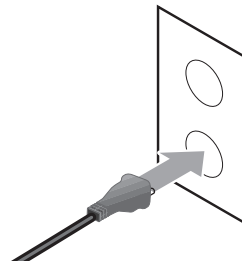

Wenn Sie das CineMate®-System an eine Stromquelle anschließen, blinkt die grüne LED an der Vorderseite des Interface-Moduls 10 Sekunden lang und erlischt. Dies gibt an, dass das System an den Strom angeschlossen ist.

Wenn Sie die Taste On-Off, Volume Up/Down oder Mute auf der Fernbedienung drücken, blinkt die grüne LED am Interface-Modul.

---

**ACHTUNG:** Bose empfiehlt, für alle elektrischen Geräte einen zugelassenen Überspannungsschutz zu verwenden. Spannungsschwankungen und -spitzen können in allen Systemen elektronische Komponenten beschädigen.

---

Fahren Sie mit **6** auf der nächsten Seite fort.

## SYSTEM-EINRICHTUNG

## 6

**CineMate® GS -  
Fernbedienungs-  
batterien einlegen**

Die CineMate® GS Series II-Fernbedienung benötigt zwei AA-Batterien (mitgeliefert). Die Batterien werden in das Fach an der Rückseite der Fernbedienung eingelegt. So legen Sie die Batterien ein:

1. Schieben Sie die Abdeckung vom Batteriefachabdeckung.

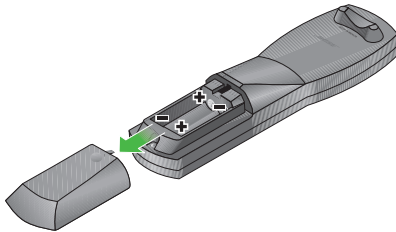

Im Fach sehen Sie Symbole, die anzeigen, wie Sie die Plus- und Minuspole der Batterien ausrichten müssen.

2. Setzen Sie die beiden Batterien ein und achten Sie auf die Plus- und Minus-Symbole.

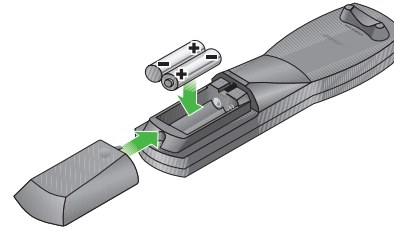

3. Schieben Sie die Abdeckung wieder über das Batteriefach, bis sie einrastet.



## Basssteuerung des Acoustimass®-Moduls

---

Der Regler für die Basssteuerung an der Rückseite des Acoustimass-Moduls ermöglicht Ihnen die Änderung des Basspegels des Systems. Der Regler für die Basssteuerung ist werkseitig auf die mittlere Position eingestellt. So ändern Sie den voreingestellten Basspegel:

1. Drehen Sie den Regler für die Basssteuerung nach links, um die Bassausgabe des Acoustimass-Moduls zu verringern.
2. Drehen Sie den Regler für die Basssteuerung nach rechts, um die Bassausgabe zu erhöhen.

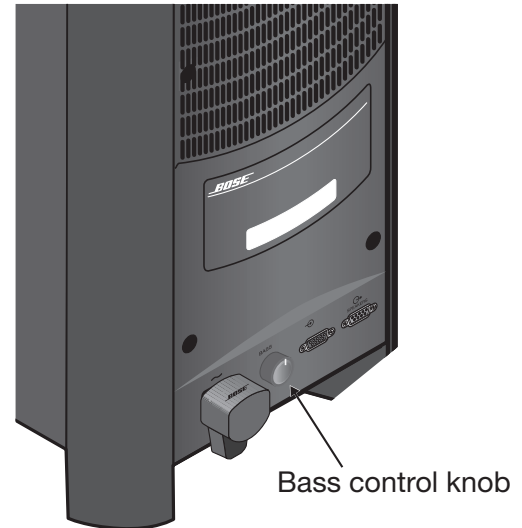

## CineMate® Series II - Fernbedienung

Die CineMate Series II-Fernbedienung schaltet Ihr System ein und aus Sie steuert außerdem die Lautstärke.

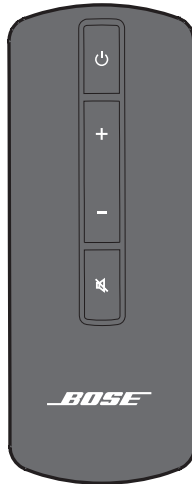

**Hinweis:** Die CineMate Series II-Fernbedienung funktioniert nur mit dem CineMate Series II-System.

### Fernbedienung zur Steuerung des CineMate-Systems verwenden

Wenn Sie die Fernbedienung auf das Interface-Modul richten und eine Taste drücken, blinkt die grüne LED am Interface-Modul.



Drücken Sie **On-Off**, um das CineMate-System einzuschalten. Drücken Sie erneut, um das System auszuschalten.



Drücken Sie **Volume Up**, um die Lautstärke zu erhöhen. Wenn die maximale Lautstärke erreicht ist, blinkt die grüne LED am Interface-Modul zweimal.



Drücken Sie **Volume Down**, um die Lautstärke zu verringern. Wenn die minimale Lautstärke erreicht ist, blinkt die grüne LED am Interface-Modul zweimal.



Drücken Sie **Mute**, um den Ton stummzuschalten. Drücken Sie **Mute** erneut, um den Ton wiederherzustellen. Wenn das System stummgeschaltet ist, blinkt die grüne LED, bis der Ton wiederhergestellt ist.

## CineMate® GS Series II - Fernbedienung

Die mit dem CineMate GS Series II-System mitgelieferte Fernbedienung kann so programmiert werden, dass sie das Fernsehgerät, den DVD- oder Blue-ray-Disc-Player, die Kabel-/Satellitenanlage, den Videorecorder oder den digitalen Videorecorder (DVR) steuert. Mit der Universalfernbedienung des CineMate GS Series II-Systems können Sie alle Heimkinogeräte steuern.

Nachdem Sie die Universalfernbedienung korrekt eingerichtet haben, können Sie damit Ihr Fernsehgerät, Ihren DVD-Player und andere Audio-/Videoquellen steuern.



CineMate GS Series II-Fernbedienung

## Fernbedienung zur Steuerung des CineMate®-Systems verwenden

Wenn Sie die Fernbedienung auf das Interface-Modul richten und die Taste On-Off, Volume oder Mute drücken, blinkt die grüne LED am Interface-Modul.



Drücken Sie **On-Off**, um das CineMate-Lautsprechersystem einzuschalten. Drücken Sie erneut, um das System auszuschalten.



Volume

Drücken Sie **Volume Up**, um die Lautstärke zu erhöhen. Wenn die maximale Lautstärke erreicht ist, blinkt die grüne LED am Interface-Modul zweimal.

Drücken Sie **Volume Down**, um die Lautstärke zu verringern. Wenn die minimale Lautstärke erreicht ist, blinkt die grüne LED am Interface-Modul zweimal.



Drücken Sie **Mute**, um den Ton stummzuschalten. Drücken Sie erneut, um den Ton wiederherzustellen. Wenn das System stummgeschaltet ist, blinkt die grüne LED am Interface-Modul, bis der Ton wiederhergestellt ist.

Die Universalfernbedienung kann auch für die Steuerung von bis zu fünf Audio-/Videogeräten programmiert werden. Sie steuert dann die Funktionen jeweils eines Geräts.

## Fernbedienung für das Fernsehgerät und andere Geräte einrichten

Um die Fernbedienung auch für Ihr Fernsehgerät verwenden zu können, müssen Sie die Fernbedienung für den richtigen TV-Gerätecode einrichten.

1. Suchen Sie den TV-Abschnitt im Buch mit den *Gerätecodes für die Universalfernbedienung*.
2. Suchen Sie den Gerätecode für Ihr Fernsehmodell. Falls mehrere Codes aufgeführt werden, verwenden Sie zunächst den zuerst genannten.
3. Halten Sie die Taste **Setup** der Fernbedienung gedrückt, bis alle fünf Tasten für die Quellen aufleuchten.
4. Drücken Sie die Taste für die Quelle **TV**. Nur die Taste **TV** leuchtet weiterhin.
5. Geben Sie nun auf dem Zahlenfeld der Fernbedienung den ersten Gerätecode für Ihr TV-Modell ein.
6. Vergewissern Sie sich, dass die Taste für die TV-Quelle zweimal blinkt und nach der Eingabe des Codes erlischt.
7. Halten Sie die Fernbedienung in Richtung Fernsehgerät, und drücken Sie die Taste **TV On-Off**. Sollte Ihr Fernsehgerät nicht reagieren, gehen Sie zu Schritt 1 zurück und versuchen Sie es mit einem anderen Code.

**Hinweis:** Wenn Sie bei der Programmierung eine ungültige Taste drücken oder einen nicht verfügbaren Gerätecode eingeben, blinken die fünf Tasten für die Quellen dreimal in schneller Folge. Gehen Sie in diesem Fall zu Schritt 1 zurück und beginnen Sie von vorn.

Führen Sie für Ihre anderen Geräte die gleichen Schritte aus; verwenden Sie dabei jeweils den entsprechenden Gerätecode und die entsprechende Taste.

## So steuern Sie ein Kombigerät

- Wenn Sie die Fernbedienung einrichten, um ein Kombigerät mit mehreren Quellen zu steuern, z. B. Videorecorder/DVD-Player, können Sie den Kombicode für eine beliebige der jeweiligen Quellen programmieren. Sie können den Code auch zweimal programmieren – einmal für den Videorecorder und einmal für den DVD-Player.
- Suchen Sie zunächst im Abschnitt COMBINATION im Buch mit den Gerätecodes für die Universalfernbedienung nach dem passenden Code. Sollten Sie hier keinen gültigen Code finden, sehen Sie in der Liste für die einzelnen Gerätetypen (TV, CBL, VCR, DVD usw.) nach.

## Fernbedienung zum Fernsehen verwenden

**Hinweis:** Damit Sie Ihr Fernsehgerät und andere Audio-/Videogeräte mit der Fernbedienung steuern können, müssen Sie zunächst die Fernbedienung für jedes Gerät mit einem Gerätecode programmieren.

1. Drücken Sie **TV On-Off**, um das Fernsehgerät und das CineMate®-Lautsprechersystem einzuschalten. Die grüne LED an der Vorderseite des Interface-Moduls leuchtet.
2. Drücken Sie die Taste für die Quelle **TV**. Die Taste blinkt, um anzuzeigen, dass die Fernbedienung jetzt im TV - Modus arbeitet.
3. Wählen Sie mit der Fernbedienung einen Sender und navigieren Sie durch Menüs. Eine vollständige Beschreibung der Fernbedienungstasten finden Sie unter „CineMate® GS Series II-Fernbedienung verwenden“ auf Seite 21. Neben den TV-Funktionen steuert die Fernbedienung auch die grundlegenden CineMate-Lautsprecherfunktionen, zum Beispiel das Einschalten des Lautsprechersystems, das Ändern der Lautstärke und das Stummschalten bzw. Ausschalten der Lautsprecher.

Taste für  
die TV-  
Quelle

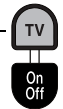

## Fernbedienung zum Abspielen von DVDs verwenden

**Hinweis:** Damit Sie Ihr Fernsehgerät und andere Audio-/Videogeräte mit der Fernbedienung steuern können, müssen Sie zunächst die Fernbedienung für jedes Gerät mit einem Gerätecode programmieren.

1. Drücken Sie **TV On-Off**, um das Fernsehgerät und das CineMate®-Lautsprechersystem einzuschalten. Die grüne LED an der Vorderseite des Interface-Moduls leuchtet.
2. Drücken Sie **DVD On-Off**, um den DVD-Player einzuschalten.
3. Drücken Sie die Taste für die Quelle **DVD**. Die Taste blinkt, um anzuzeigen, dass die Fernbedienung jetzt im DVD-Modus arbeitet.
4. Verwenden Sie die Fernbedienung, um die Wiedergabe zu steuern und durch DVD-Menüs zu navigieren. Eine vollständige Beschreibung der Fernbedienungstasten finden Sie unter „CineMate® GS Series II-Fernbedienung verwenden“ auf Seite 21. Neben den DVD-Funktionen steuert die Fernbedienung auch die grundlegenden CineMate-Lautsprecherfunktionen, zum Beispiel das Einschalten des Lautsprechersystems, das Ändern der Lautstärke und das Stummschalten bzw. Ausschalten der Lautsprecher.

Taste für die  
DVD-Quelle



## TV-Eingang auswählen

Drücken Sie **TV•Video**, um den richtigen Fernseheneingang für die jeweilige Quelle auszuwählen. Diese Eingänge sind auf der Rückseite des Fernsehgeräts normalerweise als TV, Video 1, Video 2 und AUX bezeichnet. Wenn Sie mehrere Eingänge an das Fernsehgerät angeschlossen haben, müssen Sie möglicherweise mehrmals auf diese Taste drücken, um den richtigen Eingang zu finden.

TV•Video

## Von einem Gerät zum anderen wechseln

Die Tasten für die Quelle leuchten jeweils auf, wenn sie ausgewählt werden, um anzuzeigen, welches Gerät jetzt von der Fernbedienung gesteuert wird.



Sie können unkompliziert von einem Gerät zu einem anderen wechseln, indem Sie die Taste für die entsprechende Quelle drücken. Neben der Steuerung der ausgewählten Quelle steuert die Fernbedienung immer die grundlegenden CineMate-Lautsprecherfunktionen (Ein/Aus, Lautstärke, Stummschalten).





## CineMate® GS Series II- Fernbedienung verwenden

**Hinweis:** Damit Sie Ihr Fernsehgerät und andere Audio-/Videogeräte mit der Fernbedienung steuern können, müssen Sie zunächst die Fernbedienung für jedes Gerät mit einem Gerätecode programmieren.

### Quelle und Eingangssignal auswählen

- **TV•Video:** Wählt den richtigen TV-Eingang für die Quelle, die Sie sehen möchten. Diese Eingänge sind normalerweise als TV, Video 1, Video 2 und AUX bezeichnet. Wenn Sie mehrere Eingänge an das Fernsehgerät angeschlossen haben, müssen Sie möglicherweise mehrmals auf diese Taste drücken, um den richtigen Eingang zu finden. 
- **TV:** Wählt die TV-Quelle aus. Wenn Sie die TV-Quelle ausgewählt haben, steuert die Fernbedienung die Funktionen des Fernsehgeräts, z. B. die Senderauswahl und die Menünavigation. 
- **On-Off:** Schaltet den Fernseher ein bzw. aus.

- **CBL-SAT:** Wählt die CBL/SAT-Quelle. Wenn Sie die CBL-SAT-Quelle ausgewählt haben, steuert die Fernbedienung die Funktionen der Kabel-/Satellitenanlage, z. B. die Senderauswahl und die Navigation im EPG (Electronic Program Guide, elektronische Programmzeitschrift). Wenn Ihre Kabel-/Satellitenanlage einen digitalen Videorecorder (DVR) beinhaltet, steuert die Fernbedienung die Funktionen der Kabel-/Satellitenanlage und die DVR-Funktionen, wenn Sie die Quelle CBL-SAT auswählen. 
- **On-Off:** Schaltet die Kabel-/Satellitenanlage ein oder aus.
- **DVD:** Wählt die DVD- oder CD-Quelle aus. Wenn Sie die DVD-Quelle ausgewählt haben, steuert die Fernbedienung die Funktionen des DVD-Players, z. B. die Wiedergabeoptionen und die Menünavigation. 
- **On-Off:** Schaltet den DVD-Player ein bzw. aus.
- **VCR:** Wählt die VCR-Quelle aus. Wenn Sie die VCR-Quelle ausgewählt haben, steuert die Fernbedienung die Funktionen des Videorecorders, z. B. die Wiedergabeoptionen und die Menünavigation. 
- **On-Off:** Schaltet den Videorecorder ein bzw. aus.

## BEDIENELEMENTE UND ANZEIGEN

- **AUX:** Wählt die AUX-Quelle aus. Wenn die AUX-Quelle ausgewählt ist, steuert die Fernbedienung die Funktionen der als AUX zugewiesenen Quelle.



- **On-Off:** Schaltet die AUX-Quelle ein bzw. aus.

## Menü und Programm auswählen

**Hinweis:** Die Tasten für die Menü- und Programmauswahl steuern nur jeweils eine Quelle, die Sie auf Ihrer Fernbedienung auswählen können (TV, CBL-SAT, DVD, VCR oder AUX).

- Beendet den Setup-Modus.
- Beendet das Menü oder den EPG der zurzeit ausgewählten Quelle (sofern unterstützt).
- Springt im EPG eine Seite vor (sofern unterstützt). Dazu muss die Quelle CBL-SAT ausgewählt sein.



- Springt im EPG eine Seite zurück (sofern unterstützt). Dazu muss die Quelle CBL-SAT ausgewählt sein.
- Zeigt das Menü für die ausgewählte Quelle an.
- Zeigt Details zu Einträgen im EPG an (sofern unterstützt).
- Zeigt den EPG (Electronic Program Guide, elektronische Programmzeitschrift) an (sofern unterstützt). Dazu muss die Quelle CBL-SAT ausgewählt sein.
- Bestätigt die Wahl eines Menüeintrags oder stellt die nächste Ebene der Menüoptionen vor.
- Bewegt die Auswahl in einem Bildschirmmenü nach oben, unten, links oder rechts.

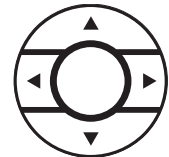
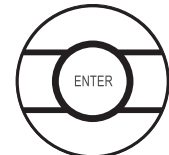



## Wiedergabeoptionen

**Hinweis:** Die Funktionalität der Tasten für die Wiedergabe kann sich von Gerät zu Gerät unterscheiden. Einige Funktionen werden von Ihrem Gerät möglicherweise nicht unterstützt. Nähere Informationen finden Sie in der Bedienungsanleitung des Geräts.



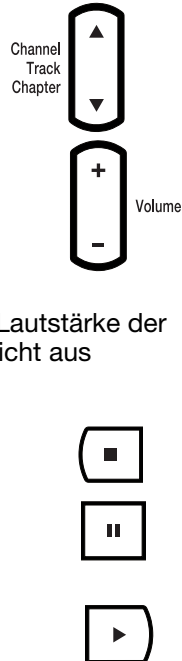

- Springt zum nächsten oder vorherigen Sender, CD-Track bzw. DVD-Kapitel.
- Reduziert oder erhöht die Lautstärke der aktuellen Quelle.
- Durch Drücken der Taste + wird die stummgeschaltete Lautstärke der aktuelle Quelle wiederhergestellt.
- Durch Drücken der Taste - wird die Lautstärke der aktuellen Quelle verringert, jedoch nicht aus Stummschaltung wiederhergestellt.
- Beendet das CD-, DVD-, VCR- oder DVR -Programm.
- Unterbricht das zurzeit abgespielte CD-, DVD-, VCR- oder DVR-Programm.
- Startet das CD- DVD-, VCR- oder DVR -Programm.

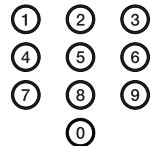

- Spult das CD-, DVD-, VCR- oder DVR-Programm vor oder zurück.
- Startet die Wiederholung (Instant Replay) bei einem DVR-Gerät (sofern unterstützt).
- Startet die Aufnahmefunktion. Dazu muss das Gerät, das ein Programm aufzeichnen soll, ausgewählt sein (VCR oder DVR). Drücken Sie fest auf diese Taste, um die Aufnahme zu starten.
- Führt die Funktion *Quick Skip* (Vorwärtsspringen) für ein DVR-Gerät aus (sofern unterstützt).
- Führt die Funktion *Return to Live* (Zurück zum Live-Modus) für ein DVR-Gerät aus (sofern unterstützt).
- Gibt Gerätecodes ein.
- Wählt einen Sender, einen CD-Track, ein DVD-Kapitel oder einen nummerierten Menüpunkt aus (sofern unterstützt).
- Wechselt in den Setup-Modus (zur Eingabe von Gerätecodes in die Fernbedienung). Drücken Sie 3 Sekunden lang auf die Taste, um den Setup-Modus aufzurufen.



## BEDIENELEMENTE UND ANZEIGEN

- Kehrt zum zuvor ausgewählten Sender zurück.  Previous
- Wechselt zwischen Videorecorder (VCR) und Fernsehgerät (TV) als aktuelle Videoeingangsquelle auf dem Videorecorder oder Kombigerät mit Videorecorder.  VCR-TV
- Wechselt zwischen Breitbild (16:9) und normaler TV-Anzeige (4:3) (falls unterstützt).  Widescreen
- Zeigt eine Liste der mit DVR aufgenommenen Sendungen an (sofern unterstützt).  List
- Zeigt Informationen zum Kabel-/Satellitenprogramm an (sofern unterstützt).

## Kabelspezifische Tasten

Diese Tasten betätigen kabelspezifische Funktionen (sofern unterstützt).



## Teletext-Tasten (nur für Europa)



Schaltet den Teletext ein (sofern unterstützt).



Schaltet den Teletext aus (sofern unterstützt).



Erweitert den Teletext (oben). Drücken Sie erneut auf die Taste, um den Teletext nach unten zu erweitern. Drücken Sie ein drittes Mal auf die Taste, um zum normalen Modus zurückzukehren (sofern unterstützt).



## Batterien der CineMate® Series II-Fernbedienung ersetzen

---

Wenn die Fernbedienung nachlässt oder ausfällt, müssen Sie die Batterien austauschen. Legen Sie eine CR2032- oder DL2032-Batterie in das Fach an der Rückseite der Fernbedienung ein.

1. Drehen Sie die Batterieabdeckung mit einer Münze gegen den Uhrzeigersinn.

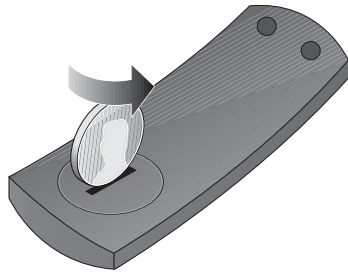

2. Nehmen Sie die verbrauchte Batterie heraus und ersetzen Sie sie durch eine neue Batterie (CR2032 oder DL2032). Sicherheitshinweise zur Batterie finden Sie auf Seite ii. Die Batterie muss mit der flachen Seite nach oben liegen, sodass das Pluszeichen (+) sichtbar ist.

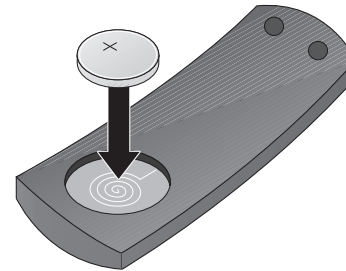

3. Setzen Sie die Abdeckung wieder ein und drehen Sie sie im Uhrzeigersinn, bis sie einrastet.

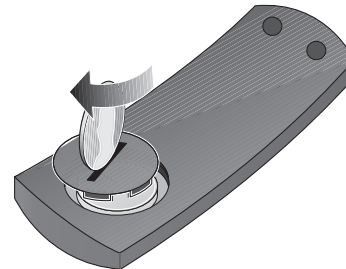

## Batterien der CineMate® GS Series II-Fernbedienung ersetzen

Wenn die Fernbedienung nachlässt oder ausfällt, müssen Sie beide Batterien austauschen. Verwenden Sie nach Möglichkeit Alkali-Batterien.

1. Öffnen Sie die Batterieabdeckung auf der Rückseite der Fernbedienung.
2. Nehmen Sie beide Batterien heraus.  
Entsorgen Sie die verbrauchten Batterien entsprechend der geltenden örtlichen Bestimmungen.
3. Setzen Sie zwei AA 1,5-V-Batterien (IEC-R6) oder entsprechende Batterien ein. Beachten Sie die Polung. Die Symbole + und – auf den Batterien und im Batteriefach müssen übereinstimmen.
4. Schließen Sie die Batteriefach-Abdeckung wieder.

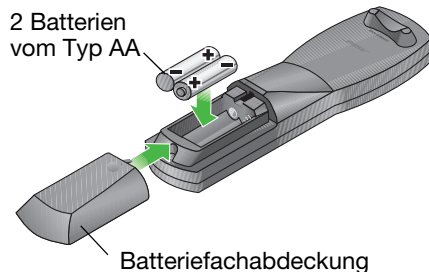

## Lautsprechersystem reinigen

- Sie können die Oberfläche der Lautsprecher, des Acoustimass®-Moduls und des Interface-Moduls mit einem weichen, feuchten Tuch abwischen. Zur Pflege der Oberfläche können Sie einen ammoniakfreien Glasreiniger verwenden.
- Verwenden Sie keine Sprühdosen. Verwenden Sie weder Lösungsmittel oder Chemikalien noch Reinigungsmittel, die Alkohol, Ammoniak oder Polituren enthalten.
- Auf keinen Fall darf Feuchtigkeit ins Innere gelangen.
- Die Gitter der Lautsprecher können bei Bedarf mit einem Staubsauger vorsichtig abgesaugt werden.

## Fehlerbehebung

Problem	Lösung
Kein Strom	<ul style="list-style-type: none"> <li>• Ziehen Sie den Netzstecker des Acoustimass®-Moduls für ca. eine Minute aus der Steckdose.</li> <li>• Vergewissern Sie sich, dass das Netzkabel fest am Acoustimass-Modul angeschlossen ist.</li> <li>• Schließen Sie das Netzkabel wieder an die Netzsteckdose an. Die grüne LED sollte 10 Mal blinken und dann erlöschen (das System ist dann im Standby).</li> <li>• Vergewissern Sie sich, dass das Interface-Modul korrekt an das Acoustimass-Modul angeschlossen ist.</li> <li>• Verwenden Sie zum Einschalten des Systems auf jeden Fall die Fernbedienung.</li> </ul>
Kein Ton	<ul style="list-style-type: none"> <li>• Prüfen Sie, ob das CineMate®-System eingeschaltet ist. Die grüne LED an der Vorderseite des Interface-Moduls sollte leuchten, wenn das System eingeschaltet ist.</li> <li>• Erhöhen Sie die Lautstärke.</li> <li>• Wenn Sie ein CineMate GS Series II-System haben, vergewissern Sie sich, dass Sie die Fernbedienungstaste für die gewünschte Quelle ausgewählt haben.</li> <li>• Sehen Sie nach, ob das Fernsehgerät stummgeschaltet wurde. Falls ja, drücken Sie die Mute-Taste auf der Fernbedienung, um die Stummschaltung aufzuheben.</li> <li>• Überprüfen Sie, ob die Kabel des Interface-Moduls und der Lautsprecher fest an das Acoustimass-Modul angeschlossen sind.</li> <li>• Überprüfen Sie die Anschlüsse an der Rückseite der Lautsprecher.</li> <li>• Überprüfen Sie, ob der richtige TV Video-Eingang ausgewählt wurde. Siehe „TV-Eingang auswählen“ auf Seite 20.</li> <li>• Überprüfen Sie die Verbindung zwischen dem Interface-Modul und dem Fernsehgerät bzw. der anderen Quelle.</li> <li>• Überprüfen Sie, ob der Audioausgang des Fernsehgeräts funktioniert. Weitere Informationen entnehmen Sie der Bedienungsanleitung des Fernsehgeräts.</li> <li>• Wenn der Audioausgang des Fernsehgeräts variabel (VAR) ist, vergewissern Sie sich, dass die internen Lautsprecher des Fernsehgeräts ausgeschaltet sind und dass die Lautstärke des Fernsehgeräts hochgestellt ist.</li> <li>• Überprüfen Sie bei Verwendung einer anderen Quelle als eines Fernsehgeräts, ob das Gerät das Quellmaterial abspielt.</li> </ul>

## PFLEGE UND WARTUNG

Problem	Lösung
Ton ohne Bild	<ul style="list-style-type: none"> <li>• Überprüfen Sie, ob das Fernsehgerät eingeschaltet ist.</li> <li>• Überprüfen Sie, ob der richtige TV/Video-Eingang ausgewählt ist. Siehe „TV-Eingang auswählen“ auf Seite 20.</li> </ul>
Fernbedienung funktioniert nicht oder nur fehlerhaft	<ul style="list-style-type: none"> <li>• Überprüfen Sie, ob die Batterien richtig eingesetzt wurden.</li> <li>• Richten Sie die Fernbedienung auf das Interface-Modul.</li> <li>• Verändern Sie die Position des Interface-Moduls, damit der Signalweg von der Fernbedienung zum Modul ohne Hindernisse ist.</li> <li>• Vergewissern Sie sich, dass Sie den Schutzfilm von der Linse auf der Vorderseite des Interface-Moduls entfernt haben.</li> <li>• Überprüfen Sie, ob die Quelltaste auf der CineMate® GS Series II-Fernbedienung blinkt, wenn die Taste gedrückt wird.</li> <li>• Überprüfen Sie, ob die grüne LED am Interface-Modul blinkt, wenn eine Fernbedienungs-, Lautstärke- oder Stummschalt-Taste gedrückt wird.</li> <li>• Möglicherweise gibt es mehrere Gerätecodes für Ihr Gerät. Suchen Sie im Buch <i>Universal Device Codes</i> nach dem Modell, das Sie verwenden. Programmieren Sie einen anderen Code ein und versuchen Sie, das Gerät mit der Fernbedienung zu steuern.</li> </ul>
Ton ist verzerrt	<ul style="list-style-type: none"> <li>• Stellen Sie sicher, dass die Lautsprecherkabel unbeschädigt und korrekt angeschlossen sind.</li> <li>• Verringern Sie den Audio-Ausgangspegel des Fernsehgeräts, das an das Interface-Modul angeschlossen ist.</li> </ul>
Ton ist vom Fernsehgerät zu hören	<ul style="list-style-type: none"> <li>• Schalten Sie die internen Lautsprecher des Fernsehgeräts aus. Siehe „Die internen Lautsprecher des Fernsehgeräts ausschalten“ auf Seite 11.</li> <li>• Verringern Sie die Lautstärke des Fernsehgeräts.</li> </ul>

## Kundendienst

Weitere Hilfe zur Problembehandlung erhalten Sie beim Bose®-Kundendienst. Eine Liste mit Kontaktinformationen haben Sie mit dem CineMate-System erhalten.

## Eingeschränkte Garantie

Für das CineMate®-System gilt eine übertragbare eingeschränkte Garantie. Einzelheiten zu den Garantiebedingungen finden Sie auf der Produktregistrierungskarte, die Sie mit dem System erhalten haben. Wie Sie sich registrieren, ist auf der Karte beschrieben. Ihre eingeschränkte Garantie ist jedoch unabhängig von der Registrierung gültig.

### Inanspruchnahme der eingeschränkten Garantie:

Schicken Sie das Produkt mit einem Kaufnachweis von einem autorisierten Bose-Händler zurück. Gehen Sie dabei wie folgt vor:

1. Erkundigen Sie sich bei der Bose-Organisation in Ihrem Land/Ihrer Region (auf **Global.Bose.com** finden Sie Bose-Kontaktinformationen für Ihr Land/Ihre Region) nach besonderen Rücksendungs- und Versandanweisungen;
2. Beschriften Sie den Karton, und senden Sie ihn frei Empfänger an die Adresse, die Ihnen die Bose-Vertretung Ihres Landes mitgeteilt hat, und
3. Schreiben Sie alle erforderlichen Rückgabenummern deutlich auf die Außenseite des Kartons. Kartons, die keine möglicherweise erforderliche Rückgabenummer tragen, werden nicht angenommen.

## Copyright und Lizenzen

©2009 Bose Corporation. Dieses Dokument darf ohne vorherige schriftliche Genehmigung weder ganz noch teilweise reproduziert, verändert, vertrieben oder in anderer Weise verwendet werden.

Hergestellt unter Lizenz von Dolby Laboratories. Der Begriff und das Symbol „Dolby“ sind Warenzeichen von Dolby Laboratories. Vertraulich und unveröffentlicht.  ©1992–1997 Dolby Laboratories. Alle Rechte vorbehalten.

Dieses Produkt enthält ein oder mehrere Programme, die durch internationales und US-Copyright als unveröffentlichte Werke geschützt sind. Sie sind vertraulich und Eigentum von Dolby Laboratories. Deren teilweise oder gesamte Vervielfältigung oder Veröffentlichung, oder die Produktion daraus abgeleiteter Werke ist ohne ausdrückliche Genehmigung durch Dolby Laboratories untersagt. ©1992-1996 Dolby Laboratories, Inc. Alle Rechte vorbehalten.

Audiokomprimierung MPEG Layer-3 unter Lizenz von Fraunhofer IIS und THOMSON multimedia.

Entwickelt mit UEI Technology™ unter Lizenz von Universal Electronics Inc. © UEI 2000-2002.



323024-0010

***BOSE***<sup>®</sup>  
*Better sound through research*<sup>®</sup>

©2009 Bose Corporation, The Mountain,  
Framingham, MA 01701-9168 USA  
AM323024 Rev.00